

**Begane grond**  
**- Installaties -**

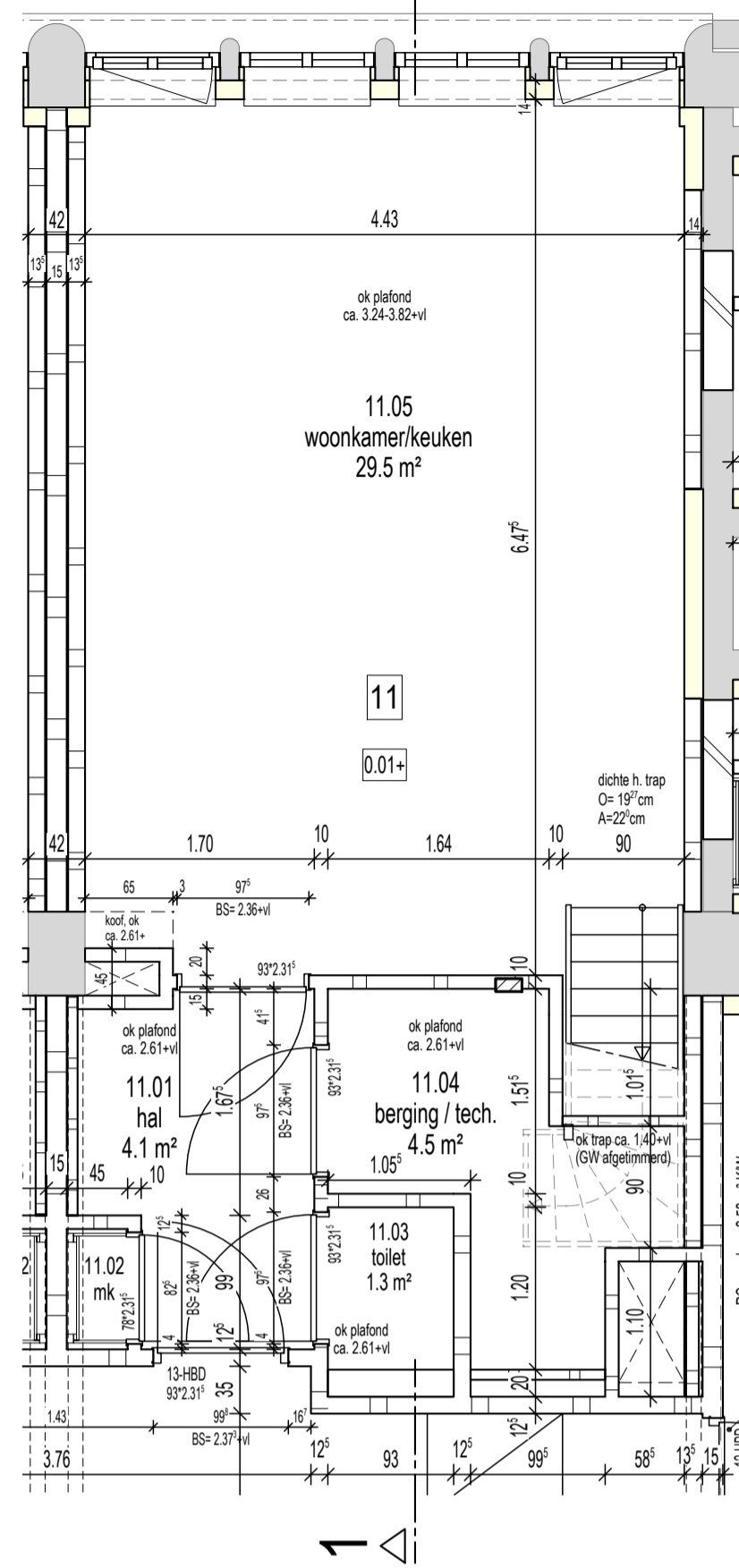

**Begane grond**  
**- Afbouw -**

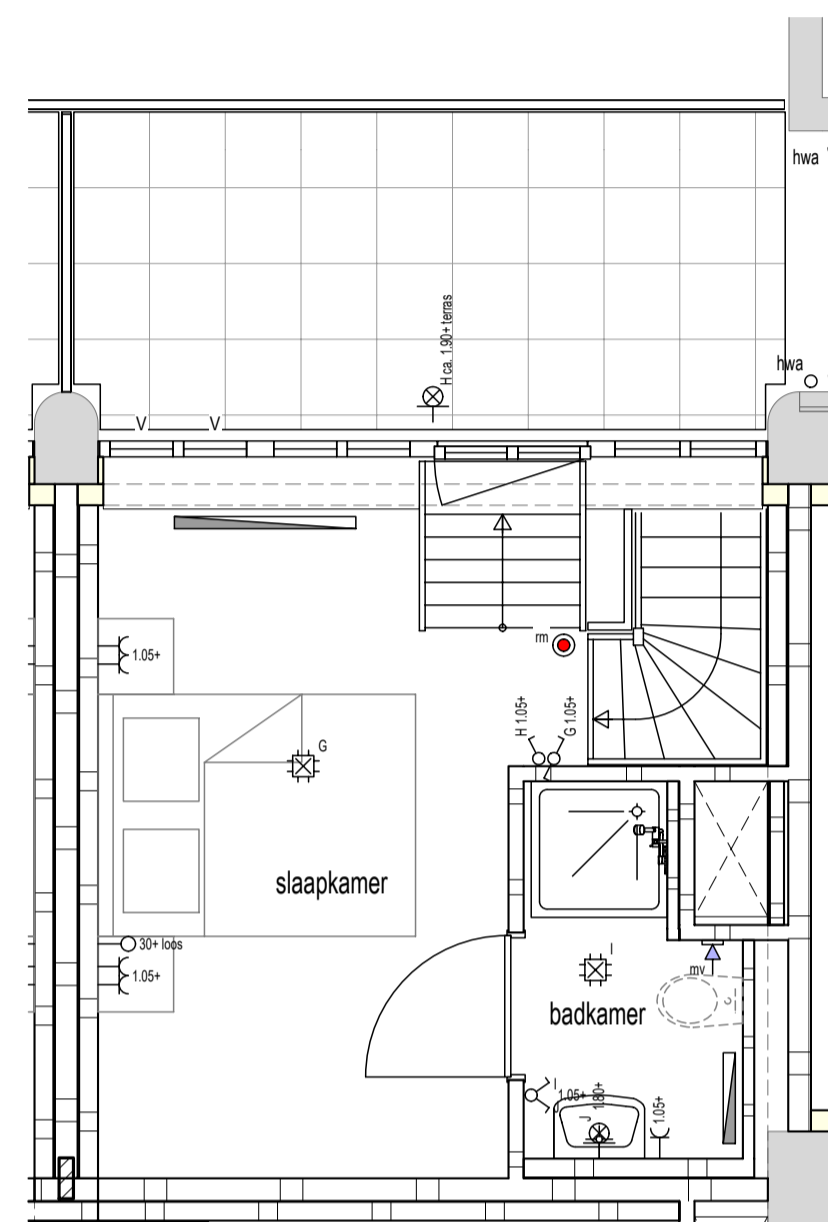

**Eerste verdieping**  
**- Installaties -**

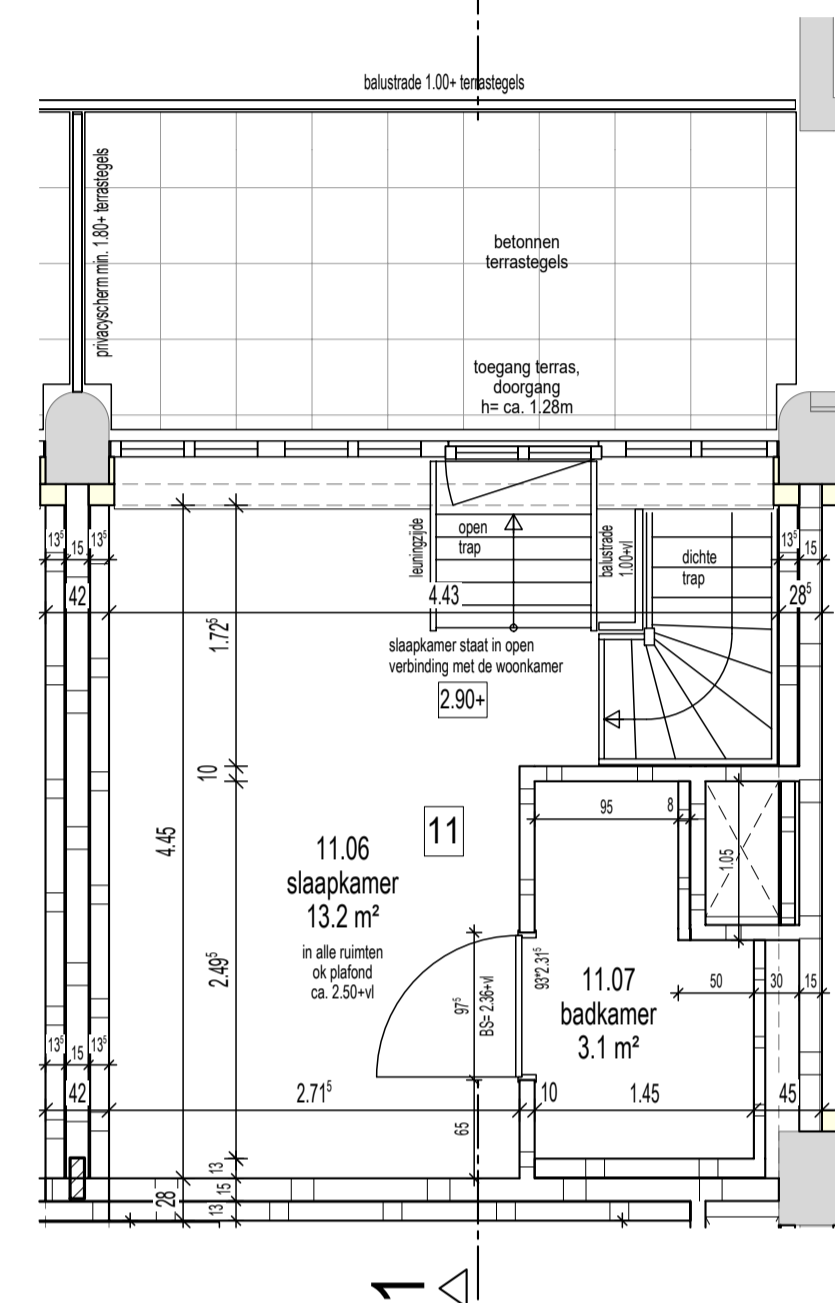

**Eerste verdieping**  
**- Afbouw -**

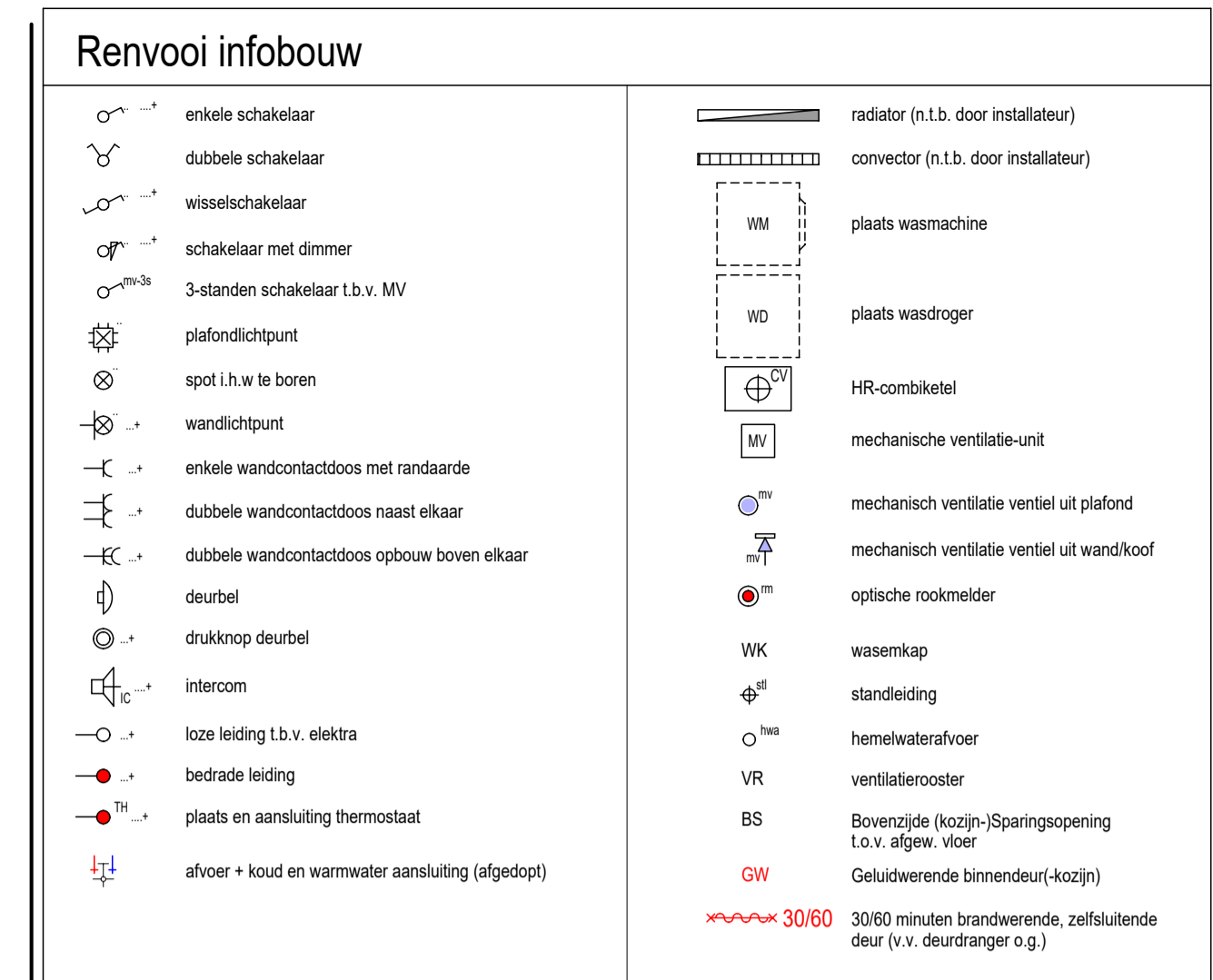
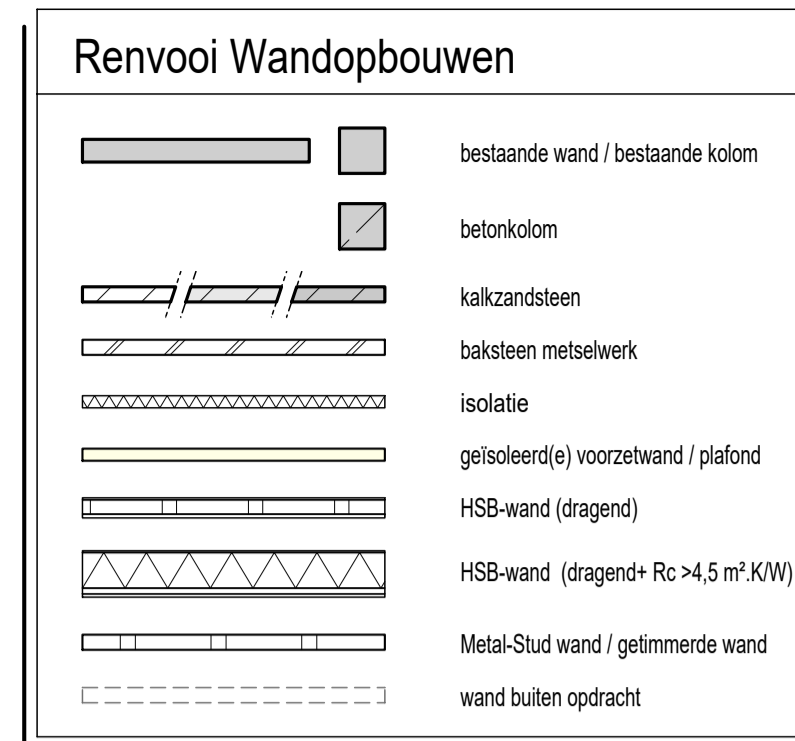

**Opmerking algemeen:**

- het is mogelijk dat tijdens de uitvoering beperkte wijzigingen worden aangebracht, die technisch of architectonisch noodzakelijk of wenselijk blijken, zonder dat dit afbreuk doet aan de kwaliteit of het uiterlijk.
- aangeven maatvoering is in meters en centimeters
- aangeven hoogmaten van installatiepunten zijn hartmaten
- **de aangeven maatvoering kan in werkelijkheid afwijken, mede omdat er binnen bestaande bouwconstructies moet worden ingepast**
- traphekjes worden daar waar nodig dicht uitgevoerd i.v.m. overklauterbaarheid
- als een wandcontactdoos, schakelaar, lozeleiding etc. bij elkaar gestuurd staan en de zelfde hoogte hebben dan worden deze in één raster geplaatst
- plaats plafondlichtpunten kunnen afwijken van tekening i.v.m. leidingwerk
- plaats, afmeting en capaciteit radiatoren / convectoren nader te bepalen volgens berekening installateur

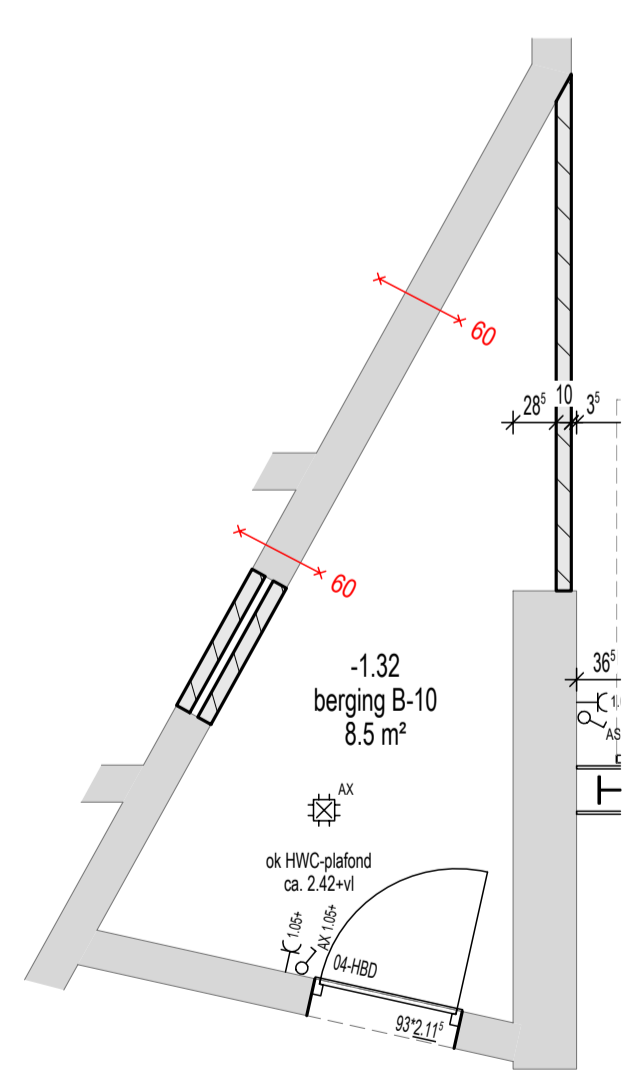
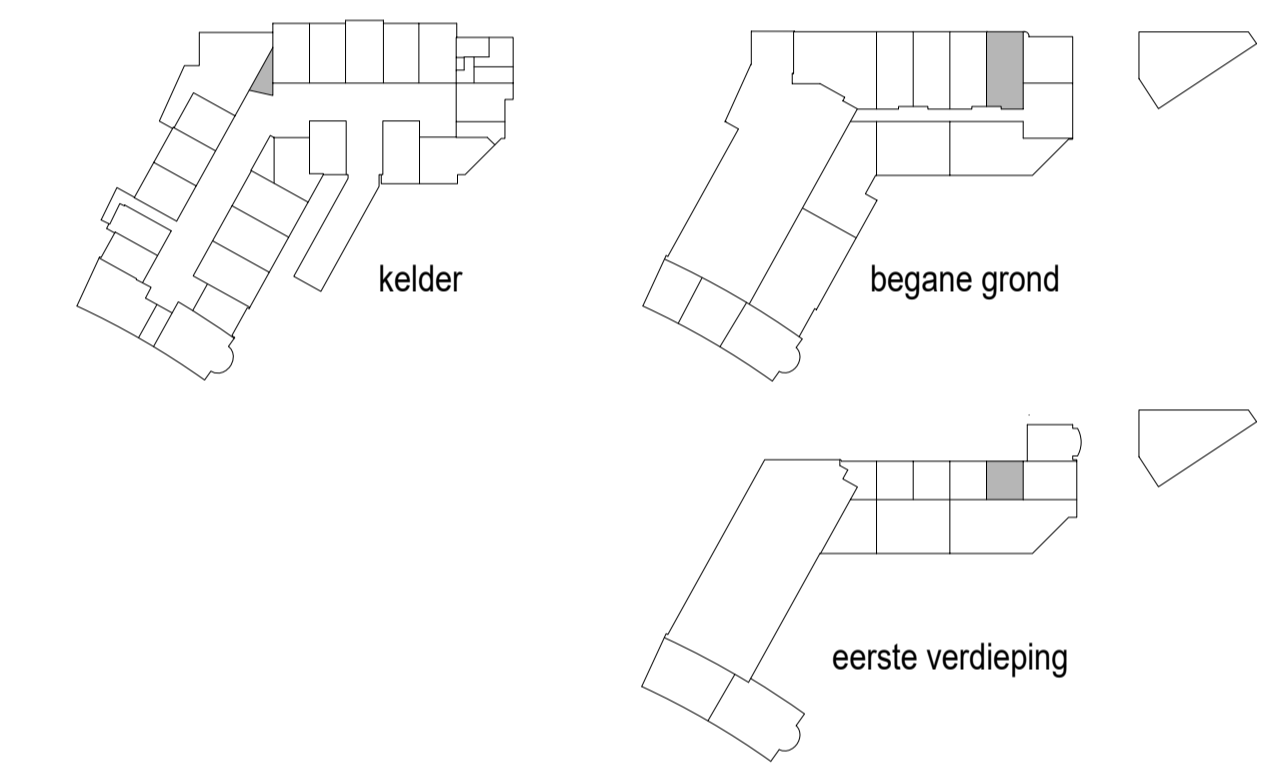

**Kelder**  
**- Installaties + Afbouw -**

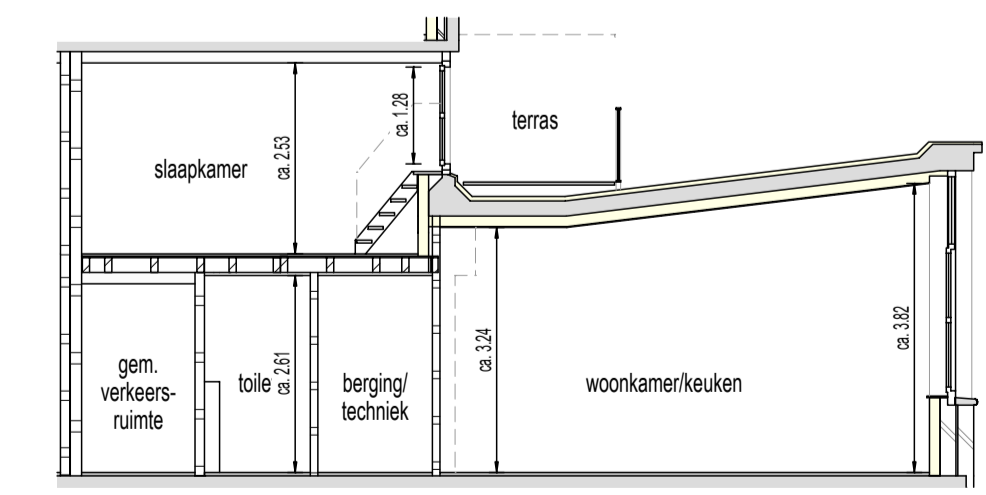

**Doorsnede 1-1**

Ind.	Datum	Get.	Gez.	Wijziging
F	19-05-20	AK		
E	02-04-20	AK		toekenning garage / berging
D	06-03-20	AK		
C	30-01-20	AK		
B	20-12-19	AK	RL	
A	29-10-19	AK	RL	
aanmaak	18-10-19	AK		

Plansleutel	Definitief	Afgiftedatum
TBBDF - 000000 - VK - DEF - C11 - INF - - - 3211_F - W11	<b>DEFINITIEF</b>	19-05-20
Werk	21 woningen "Het Postkantoor" te Hilversum	Schaal 1:50
Opdrachtgever	Ten Brinke Broers Projectontwikkeling B.V. Burgemeester van der Zandestraat 21 7051 CS Varsseveld	Projectnummer TD0719
Bouwplaats	"Het Postkantoor" Kerkbrink 16 1211 BX Hilversum	Bouwdeelnummer(s) C11
Onderdeel	Verkooptekening woning 11	Blad Index: F VK 3211
		QR-code Indien aanwezig, scannen om te controleren of tekening actueel is
Ten Brinke Bouw B.V. Havenstraat 15 Postbus 52 7000 AB Doetinchem Tel. +31(0)314-371900 Fax. +31(0)314-371937 E-mail tenbrinkbouw@tenbrinke.com Internet www.tenbrinkbouw.nl		